







LEGENDA - LEGEND - LEGENDE - INSCRIPCIÓN

	Portata Charge	Capacity Caudal
	Peso Netto Poids Net	Nett weight Peso neto
	Peso Lordo Poids Brut	Gross weight Peso bruto
	Volume Volume	Volume Volumen
	Numero di pezzi Nombre de pièces	Number of pieces Número de piezas
	Prodotto costruito completamente con materiali riciclabili Produit fabriqué entièrement avec des matériaux recyclables	Product created using 100% recyclable materials Producto construido completamente con materiales reciclables
	Commercializzazione e utilizzo nell'unione europea Commercialisation et usage dans l'Union Européenne	Commercialisation and use within the european union Comercialización y utilización en la unión europea
	Garanzia di 2 anni per le parti strutturali Garantie de 2 ans pour les parties de la plume	2 year guarantee on structural parts Garantía de 2 años para las partes estructurales
	Limite massimo di impilabilità Limite maximum d'empilage	Maximum stackability limit Limite máximo de apilabilidad
	Limite massimo di impilabilità su carrello Limite maximum d'empilage sur chariot	Maximum stackability limit on trolley Limite máximo de apilabilidad sobre carrito
	Prodotto da non esporre sotto la pioggia Produit à ne pas exposer à la pluie	Do not directly expose the product to rain Producto que no se puede exponer bajo de la lluvia
	Prodotto utilizzabile anche all'esterno Produit utilisable aussi à l'extérieur	Product suitable for indirect outdoor use Producto utilizable también en el exterior
	Prodotto che può essere esposto sotto la pioggia Produit qu'il peut être exposé sous la pluie	Product may be exposed to rain Producto que se puede exponer bajo de la lluvia
	Prodotto che può essere utilizzato anche in zone balneari Produit qui peut être utilisé dans les zones balnéaires aussi	Product suitable for use in seaside / poolside areas Producto que se puede utilizar en zonas balnearias también
	Prodotto non utilizzabile all'esterno Produit à ne pas utiliser à l'extérieur	Product not suitable for outdoor use Producto que no se puede utilizar en el exterior

CASAMANIA

SCHEDA TECNICA

Product Chart - Fiche Technique - Ficha de Producto

KANT
Karim Rashid



CASAMANIA

SCHEMA TECNICA

PRODUCT CHART - FICHE TECHNIQUE - FICHA DE PRODUCTO

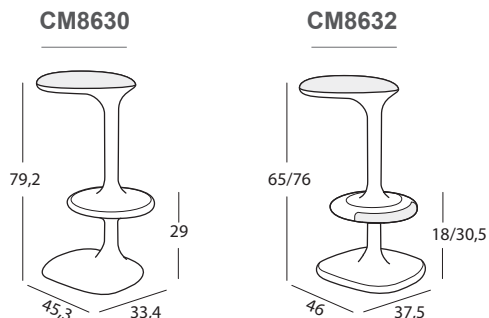

IMBALLO - PACKAGING - EMBALLAGE - EMBALAJE

				N° COLLI
CM8630 :	1	7	0,079	
CM8632 :	1	9,2	0,138	

COLORI - COLOURS - COULEURS - ACABADOS

Struttura CM8630/structure CM8630:

- Polietilene avorio
Ivory white polyethylene
- Polietilene avorio
Black polyethylene

Struttura CM8632/structure CM8632:

- Polietilene rinforzato avorio RAL 9002
RAL 9002 Ivory white polyethylene
- Polietilene rinforzato sabbia RAL 1019
RAL 1019 sand polyethylene
- Polietilene rinforzato nero RAL 7021
RAL 7021 black polyethylene

Base CM8632/base CM8632:

- Alluminio spazzolato
polished aluminium

I colori qui riportati sono indicativi, possono presentare leggere differenze dal colore reale. The colours shown here are indicative, there may be some differences between the image and the real colour. Les couleurs reproduites ici sont indicatives, elles peuvent présenter de légères différences à la couleur réelle. Los acabados aquí reproducidos son indicativos, pueden presentar ligeras diferencias del acabado real.

SIMBOLOGIA - SYMBOLS - SYMBOLES - SIMBOLOGIA



Per info sulle certificazioni dei prodotti chiamate in azienda.
For further information on product certification, please contact the company.
Pour tout renseignement sur les certifications des produits s'adresser à l'entreprise SVP
Para informaciones sobre las certificaciones de los productos contactar con la oficina

ITALIANO

PRODUTTORE - Casamania _ via Ferret 11/9 _ 31020 Vidor (TV) Italy _
Ph. +39 0423 6753 _ Fax + 39 0423 819640 _ e-mail casamania@casamania.it _
www.casamania.it **PRODOTTO** - "KANT" design Karim Rashid.

Kant è lo sgabello ispirato al celebre filosofo che tende ad annullare la distinzione tra arte e natura. Realizzato in polipropilene rinforzato, riciclabile; Kant può resistere sino a 200kg di carico rispetto alla sua realizzazione a sbalzo. Adatto sia all'interno che all'esterno di ambienti domestici e contract. Nella versione girevole con alzata a gas la base e il poggiatesta sono realizzati in pressofusione di alluminio. **MATERIALI** - Versione fissa: polietilene. Versione mobile: polietilene e alluminio. **PULIZIA** - Per la pulizia non usare alcol o sostanze chimiche. Si consiglia di utilizzare un panno morbido. **UTILIZZO** - Non utilizzare come scaletta. **FINITURE** - Ogni indeterminatezza e ogni piccola imperfezione sono da apprezzare come lavorazione artigianale. **AVVERTENZA** - La presente scheda ottempera alle disposizioni del D.Leg. 6.9.2005 n. 206 Codice del consumo. **MODALITA' DI SMALTIMENTO** - Alla fine della sua utilizzazione non disperdere il manufatto nell'ambiente, ma effettuare lo smaltimento a seconda del tipo di materiale utilizzando i sistemi pubblici di smaltimento.

CASAMANIA declina ogni responsabilità per danneggiamenti avvenuti durante il trasporto e/o per danni causati a persone o cose dovuti ad un uso non appropriato del prodotto. In questi casi la garanzia non ha validità.

FRANÇAIS

FABRICANT - Casamania _ via Ferret 11/9 _ 31020 Vidor (TV) Italy _
Ph. +39 0423 6753 _ Fax + 39 0423 819640 _ e-mail casamania@casamania.it _
www.casamania.it - **PRODUIT** - "KANT" design Karim Rashid. Kant est le tabouret inspiré par le célèbre philosophe qui annule la distinction entre art et nature. Réalisé en polypropylène renforcé, recyclable. Kant peut résister jusqu'à 200 kg de charge. Il peut être utilisé soit à l'intérieur soit à l'extérieur.

Dans la version pivotante et à gaz, la base et le repose-pieds sont réalisés à travers moulage sous pression d'aluminium. **MATERIELS** - Version fixe : polyéthylène. Version pivotante : polyéthylène et aluminium. **NETTOYAGE** - Pour le nettoyage du produit, ne pas utiliser d'alcool ou des substances chimiques. Nous vous conseillons d'utiliser un chiffon humidifié avec de l'eau. **UTILISATION** - Ne pas utiliser comme petit escalier. Eviter de se balancer. **FINITIONS** - Il est possible de voir de légères différences de tonalité entre les différents éléments. Dans le cas de produits achetés à des moments différents, le temps passé et les facteurs climatiques peuvent déterminer des variations de couleur et/ou tonalité. Les différences indiquées ci-dessus ne peuvent être des motifs de réclamation et/ou marchandise rendue. **NOTICE** - Cette fiche obtempère aux dispositions de la loi du 6 septembre 2005 numéro 206 "Code de la Consommation". **MODALITE D'ECOULEMENT** - Suite son utilisation ne pas disperser le produit dans l'ambiant, mais effectuer l'écoulement selon le type du matériel en utilisant les systèmes publics d'écoulement.

CASAMANIA décline toute responsabilité en cas d'endommagements passés pendant le transport et/ou de dommages causés aux personnes ou choses dus à un usage impropre du produit. Dans ces cas, la garantie n'a aucune validité.

ENGLISH

PRODUCER - Casamania _ via Ferret 11/9 _ 31020 Vidor (TV) Italy _
Ph. +39 0423 6753 _ Fax + 39 0423 819640 _ e-mail casamania@casamania.it _
www.casamania.it **PRODUCT** - "KANT" design Karim Rashid.

Kant is the stool inspired by the words of the philosopher, that blurs the lines between art and nature. Produced in recyclable reinforced polyethylene, Kant has a carrying capacity of up to 200kg/400 lbs of weight despite its characteristic cantilevered construction. Suitable for indoor and outdoor use, for both domestic and contract environments. In the swivel version with gas lift, the base and the footrest are created from die-cast aluminium. **MATERIALS** - Fixed version: polyethylene. Swivel version : polyethylene and aluminium. **CARE** - To clean the product, do not use alcohol or chemical products. We recommend a soft cloth. **USE** - Do not use the product as a ladder. **FINISHES** - Any flaw or small imperfection are to be appreciated as hand-crafted production. **ATTENTION** - This data sheet conforms to law no. 206 dated 6th September 2005, "Consumer Code". **RULES OF DISPOSAL** - After the use of the product do not dispose into the environment, but make disposal depending on the type of material, using the public disposal system.

CASAMANIA declines all responsibility for damage caused during transportation and/or damage caused to persons or things due to improper use of the product. In these cases the product guarantee is to be considered null and void.

ESPAÑOL

PRODUCTOR - Casamania _ via Ferret 11/9 _ 31020 Vidor (TV) Italy _
Ph. +39 0423 6753 _ Fax + 39 0423 819640 _ e-mail casamania@casamania.it _
www.casamania.it - **PRODUCTO** - "KANT" diseñador Karim Rashid. Kant es el taburete inspirado por el filósofo, que busca anular a los límites entre arte y naturaleza. Hecho de polipropileno reforzado, reciclable; Kant puede soportar hasta 200 kg de capacidad respecto a su construcción en voladizo. Adecuado tanto en el interior como en el exterior de ambientes de hogar y contract. En la versión giratoria con elevación a gas, la base y el reposapiés están hechos en presofusión de aluminio. **MATERIALES** - versión fija: polietileno. Versión móvil: polietileno y aluminio. **LIMPIEZA** - Para la limpieza del producto no utilizar alcohol o humee decido químicas. Recomendamos el uso de un paño humedecido con agua. **UTILIZACIÓN** - No utilizar como escalera. Evitar de balancearse.

ACABADOS - Son posibles ligeras diferencias de tonalidad entre lo distintos elementos. En el caso de productos comprados en diferentes periodos, los factores climáticos y el tiempo pueden determinar variación de acabado y/o tonalidad. Las diferencias señaladas no se pueden considerar motivo de reclamación y/o mercancía devuelta. **ADVERTENCIAS** - La presente ficha cumple a las disposiciones de la ley del 06.09.2005 "normas por la información del consumidor". **MODALIDAD DE LIQUIDACIÓN** - Al fin de su empleo no dispersar la manufactura en el entorno, pero efectuar liquidación según el tipo de material utilizando los sistemas públicos de liquidación.

CASAMANIA declina toda responsabilidad por daños sucedidos durante el transporte y/o por daños causados a personas o cosas debidos a una utilización no apropiada del producto. En estos casos la garantía no tiene validez.